

**Gebrauchsanweisung sorgfältig durchlesen und aufbewahren.**  
 Alle Abbildungen, Signets und Grafiken in diesem Dokument sind urheberrechtlich geschützt. Nachdruck –auch auszugsweise- nur mit Genehmigung. Druckfehler und technische Änderungen vorbehalten!

Nummer: 33308  
 Stand: Nov.2008

## Aufbau- und Bedienungsanleitung

### Wettkampf–Spielpfosten BEACH CHAMP

Ausführung	Bezeichnung	Art.Nr.
	<b>Wettkampf-Spielpfosten BEACH CHAMP</b>	
<b>1A</b>	<b>Bodenhülsen zum Aufdübeln</b>	
	BEACH-Bodenhülsen zum Aufdübeln	
	BEACH-Bodenhülsen (Mittelpfosten) zum Aufdübeln	
	Verbundanker (mit Ankerstange M16)	
<b>2A</b>	<b>Bodenplatte zum Aufdübeln / Bodenhülse (Switch System)</b>	
	BEACH-Bodenhülse abnehmbar	
	BEACH-Bodenplatte zum Aufdübeln	
	Verbundanker (mit Ankerstange M16)	
<b>1B</b>	<b>Bodenhülse zum freien Aufstellen (CITY BEACH)</b>	
	CITY BEACH-Bodenhülse in Verbindung mit Holzbalken	
	Balken-Set (4-teilig)	
<b>2B</b>	<b>Bodenplatte zum freien Aufstellen / Bodenhülse (Switch-System)</b>	
	BEACH-Bodenhülse abnehmbar	
	BEACH-Bodenplatte mit T-Fuß für Switch-System	
	Balken-Set (4-teilig)	

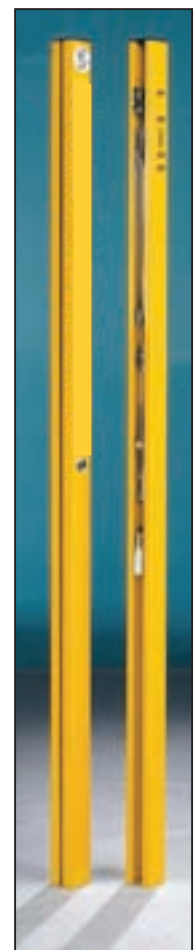

## Inhalt

1. Produktbeschreibung.....	Seite 2
2. Bestimmungsgemäße Verwendung.....	Seite 2
3. Garantie.....	Seite 3
4. Sicherheitshinweise.....	Seite 3
5. Stückliste und Abbildungen.....	Seite 3-4
6. Aufbau und Montage	
6.1. Bodenhülsen (Verbundanker).....	Seite 4-6
6.2. Spielpfosten.....	Seite 6
6.3. Beachvolleyball-Wettspielnetz.....	Seite 7
7. Lagerung.....	Seite 8
8. Reinigung.....	Seite 8
9. Wartung.....	Seite 8
10. Ersatzteile.....	Seite 8
11. Zubehör.....	Seite 9
12. Technische Daten.....	Seite 9
13. Kundendienst.....	Seite 9

## Worterklärung

- Hinweis:** Zusätzliche Informationen über das Produkt.  
**Achtung:** Es droht Gefahr für das Produkt.  
**Warnung:** Es droht Gefahr für eine Person.

## 1. Produktbeschreibung

Der Wettkampf-Spielpfosten BEACH CHAMP besteht aus gelb pulverbeschichtetem Alu-Spezialprofil 91x91 mm.

Ein Spielpfosten besitzt einen innenliegenden Spannschieber mit Flaschenzug-Spannvorrichtung, der andere Spielpfosten besitzt einen Gegenschieber.

Die Netzhöhenverstellung ist mit einer ISI-Lock-Arretierung ausgestattet.

Der Wettkampf- Spielpfosten BEACH CHAMP (Art.Nr.: 50782) besitzt das GS- und das DVV-Prüfzeichen.

## 2. Bestimmungsgemäße Verwendung

Die Wettkampf-Spielpfosten BEACH CHAMP darf nur auf ebenen Flächen aufgebaut und benutzt werden.

Es darf nur für Ballsportarten verwendet werden.

Bei bestimmungswidriger Verwendung, oder Eingriff nicht autorisierter Personen, wird die Haftung ausgeschlossen.

### 3. Garantie

Bei regelmäßiger Wartung und bestimmungsgemäßigem Gebrauch des Produkts, beträgt die Gewährleistung 2 Jahre.

### 4. Sicherheitshinweise

- Die Wettkampf-Spielpfosten BEACH CHAMP dürfen nur auf ebenen Flächen aufgebaut und genutzt werden.
- Keine Lasten an das Netz hängen, dies kann zu Beschädigungen an Netz und Pfosten führen.
- Kinder nicht unbeaufsichtigt lassen.

### 5. Stückliste und Abbildung

#### Stückliste

Pos.	Anz.	Beschreibung
(1)	1x	Spielpfosten mit Spannschieber
(2)	2x	Spielpfosten mit Gegenschieber
(3)	2x	Bodenhülse - je nach Ausführung – (nicht im Lieferumfang)
(4)	8x	Verbundanker (nicht im Lieferumfang)
(5)	2x	Balken-Set (nicht im Lieferumfang)
(6)	2x	BEACH-Bodenplatte - je nach Ausführung - (nicht im Lieferumfang)
(7)	1x	Netz (nicht im Lieferumfang)

Abbildung

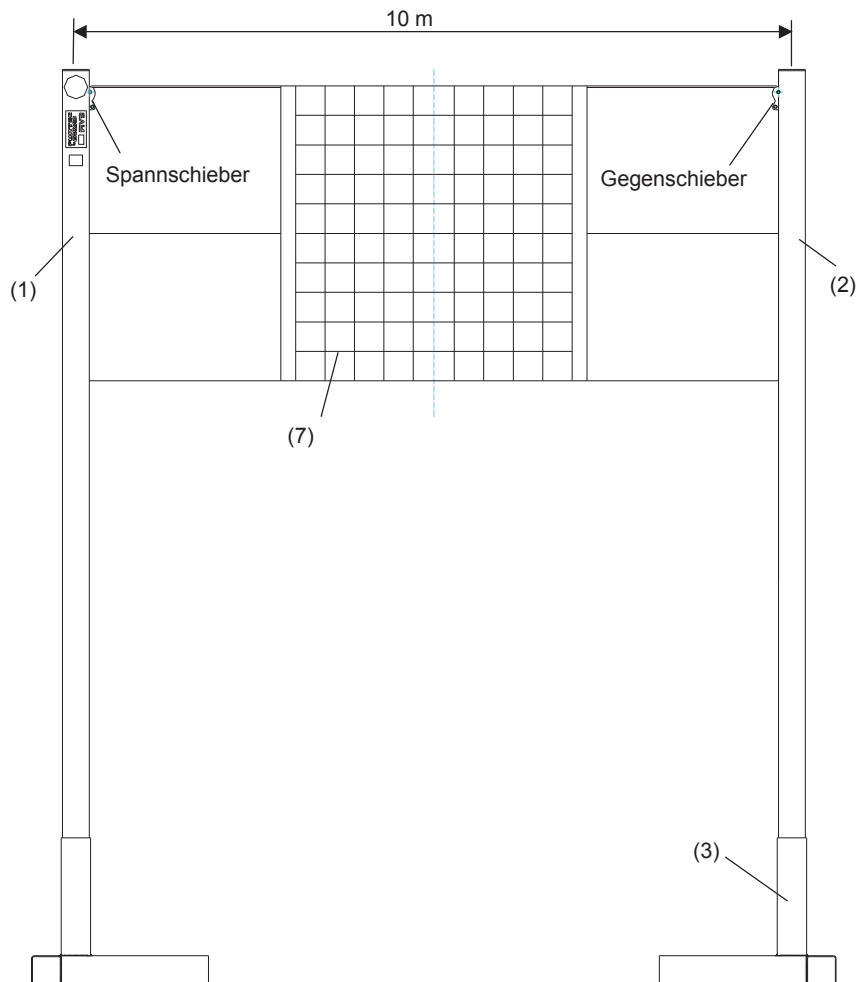

## 6. Aufbau und Montage

**Hinweis:** Spielfeld 8x16 m → Pfostenabstand 10 m

### 6.1. Bodenhülsen

#### Version 1A

1. Fundament 80x80x80 cm mit der Betonqualität B25 anfertigen und dabei in einer Tiefe von 5cm eine Stahl-Matte (Q131) vorsehen.
2. Bodenhülse (3) auf Fundament positionieren und aufdübeln.
  - je 4x Verbundanker (4)

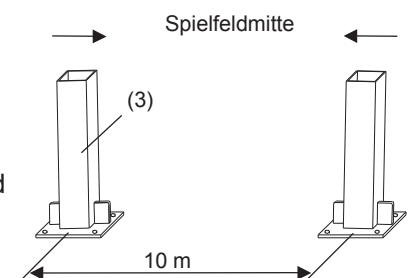

**Achtung:** Die Bodenhülsen sind zum Ausgleich der Netzspannung schräg gefertigt. Daher unbedingt in Pfeilrichtung zur Spielfeldmitte einbauen.

3. Spielfeld mit Sand aufschütten, Sandhöhe: mind. 25 cm, max. 50 cm

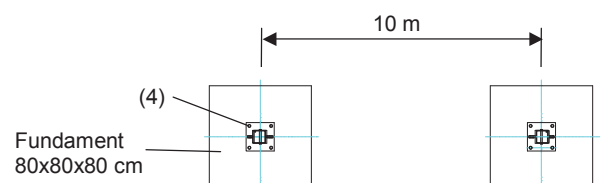

### Version 1B

1. Balken-Set (5) in den T-Fuß der Bodenhülse (3) einschieben.
2. Bodenhülse positionieren.
3. Spielfeld mit Sand aufschütten  
 Sandhöhe: mind. 25 cm, max. 50 cm

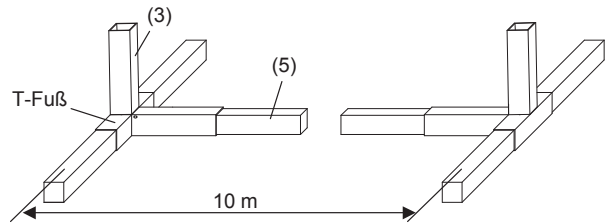

### Version 2A

1. Fundament 80x80x80 cm mit der Betonqualität B25 anfertigen und dabei in einer Tiefe von 5cm eine Stahl-Matte (Q131) vorsehen  
 BEACH-Bodenplatte (6) auf Fundament positionieren und aufdübeln.
  - je 4x Verbundanker (4)
2. Bodenhülse (3) in die BEACH-Bodenplatte (6) einschieben und mit dem Bolzen verriegeln.
  - Bolzen durch Bohrung schieben.
  - Federstecker durch Bohrung in Bolzen stecken.
4. Spielfeld mit Sand aufschütten,  
 Sandhöhe: mind. 25 cm, max. 50 cm

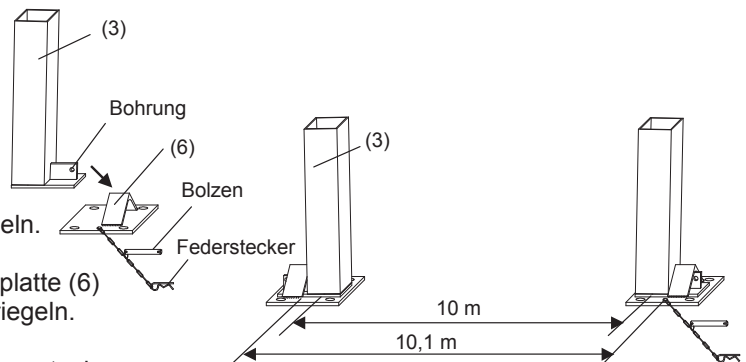

**Achtung:** Abstand Mitte bis Mitte Fundament ist 10 m, aber Abstand der BEACH-Bodenplatten (6) zueinander muss 10,1 m sein.

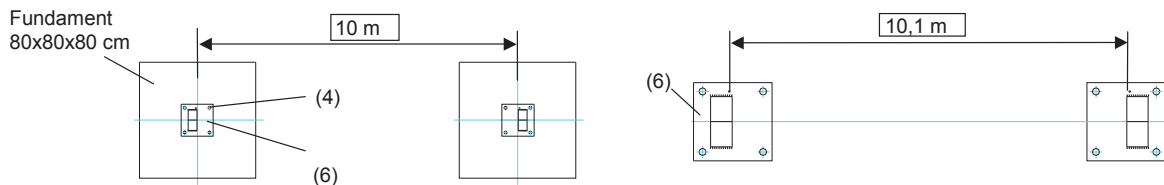

**Hinweis:** Bodenplatten-Umrandung und Abdeckung unter 11. Zubehör (Seite 9).

### Version 2B

1. Balken-Set (5) in den T-Fuß der Bodenhülse (3) einschieben.
2. Bodenhülse (3) positionieren, in die Beach-Bodenplatte (6) einschieben, und mit dem Bolzen verriegeln.
  - Bolzen durch Bohrung schieben.
  - Federstecker durch Bohrung in Bolzen stecken.
3. Spielfeld mit Sand aufschütten,  
 Sandhöhe: mind. 25 cm, max. 50 cm

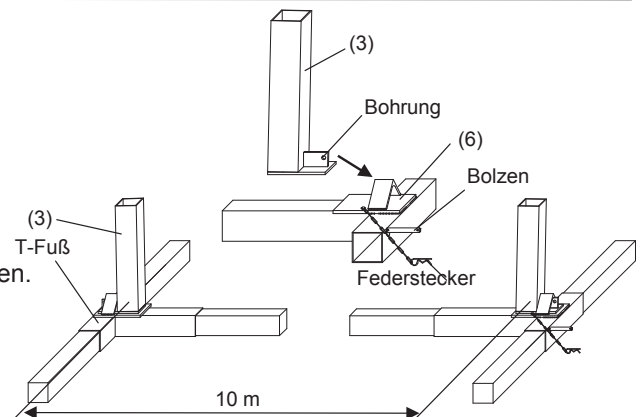

**Hinweis:** Bodenplatten-Umrandung und Abdeckung unter 11. Zubehör (Seite 9).

**Hinweis:** Verpackungsmaterial entsprechend den gesetzlichen Vorschriften entsorgen.

## Verbundanker

1. Dübelloch bohren und reinigen.  
**Achtung:** Befestigung nur in Betonqualität B25 zulässig.
2. Durchsteckanker bzw. Patrone in Bohrloch einsetzen.
3. UPAT – Setzwerkzeug oder Steckschlüssel– Einsatz SW12 in Bohrhammer oder Schlagbohrmaschine einspannen. Ankerstange aufstecken und bis zur Markierung einvibrieren. Maschine sofort abstellen und Setzwerkzeug von der Maschine abziehen.
4. Bodenhülse positionieren.
5. Verbundanker mit Sechskantmutter und Scheibe mit 80 Nm Drehmoment anziehen.

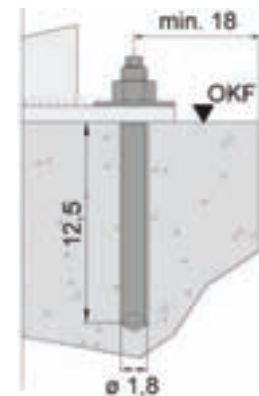

## 6.2. Spielfosten

1. Die Spielfosten (1/2) in die Öffnung der Bodenhülsen (3) schieben.  
**Hinweis:** Der Gegenschieber / Spannschieber muss in Richtung des Spielfeldes zeigen.

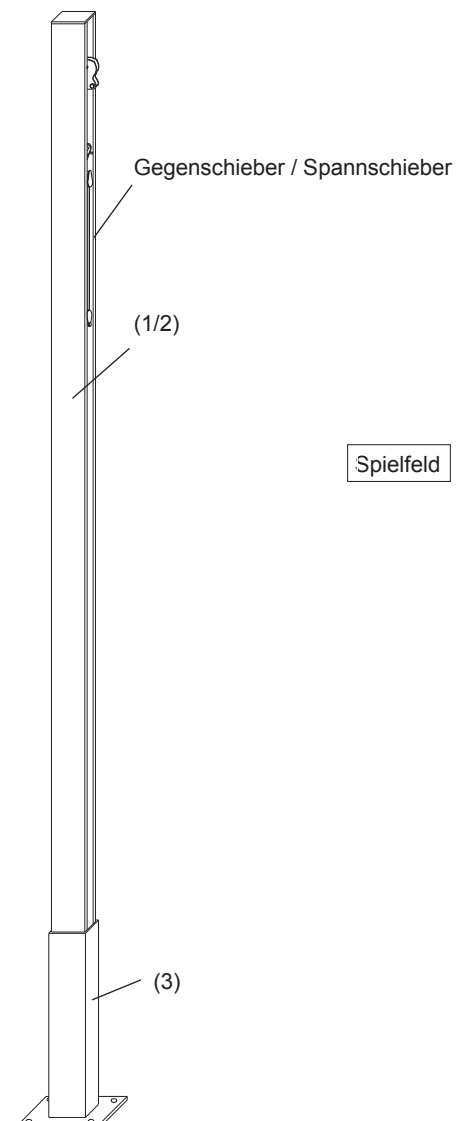

### 6.3. Netz

1. Ein Spannseilende (A) über Rollenbügel des Spannschiebers in Karabinerhaken einhängen.
2. Das andere Spannseilende (B) über Rollenbügel des Gegenschiebers in Karabinerhaken der Vorspann-Knopflochleine einhängen.
3. Die Vorspann-Knopflochleine nach unten ziehen (Vorspannen des Netzes) und in Haken einhängen.
4. Kordel an Spannschieber anziehen.  
 Die Lamellenbremse klemmt die Kordel bei Belastung, so kann in mehreren Zügen die erforderliche Spannung des Netzsystems hergestellt werden.
5. Unteres Seil (C + D) mit Hilfe der Spannleinen an dem Haken befestigen.
6. Die Spannleinen helfen das Netz zu zentrieren.
  - Spannleine durch Öse im Netz fädeln und komplett durch ein Knopfloch ziehen.
  - Das andere Ende der Spannleine in die Rollenbügel / Haken einhängen oder um Pfosten schlingen und verknoten.
7. Der Zusatzschieber kann mit dem Steckschlüssel nach oben und unten verschoben werden.

Gegenschieber

Spannschieber

Öse

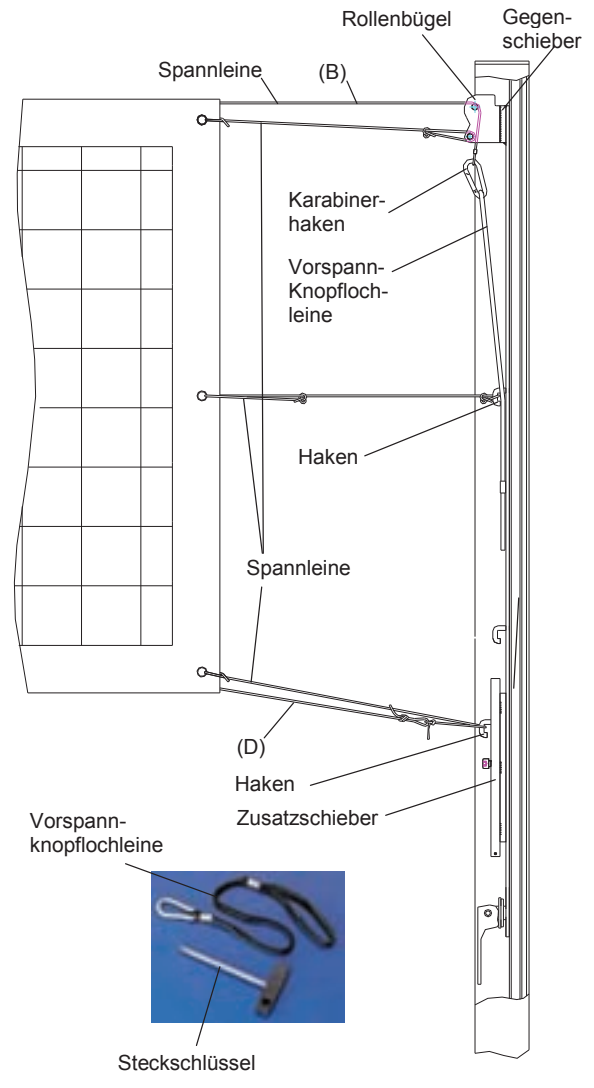
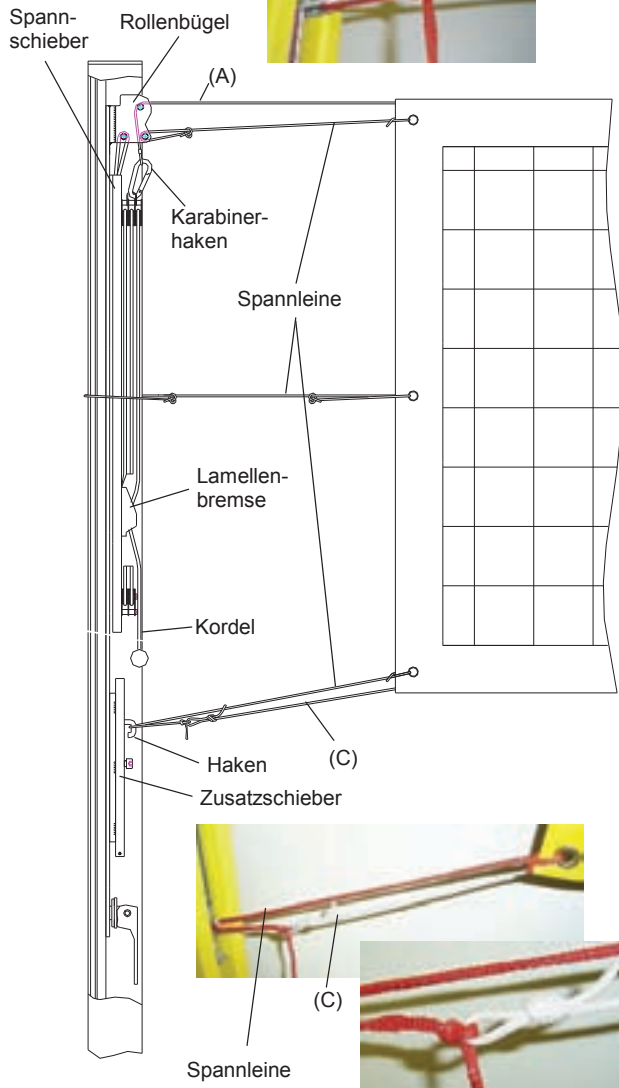
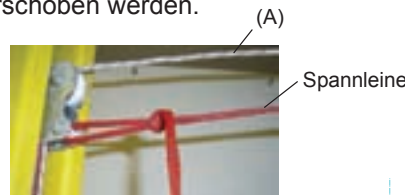

## 7. Lagerung

Lagerung im abgeschlossenen Raum mit einer Temperatur von mind. 15°C und einer Luftfeuchtigkeit von max. 65%.

## 8. Reinigung

Den Wettkampf- Spielpfosten BEACH CHAMP nur mit einem feuchten Lappen reinigen. Verwenden Sie keine ätzenden Chemikalien, Reinigungslösungen oder scharfe Reinigungsmittel.

## 9. Wartung

- Netz und Karabinerhaken auf Verformung und Beschädigung überprüfen.
- Kordel und Spannseil auf Unversehrtheit überprüfen.
- Bodenhülsen und Spielpfosten auf Beschädigung überprüfen.

## 10. Ersatzteile

Pos.	Beschreibung	Art.Nr.
(10)	Polyamid-Seil Ø5 – Länge: 3,5m in Spannschieber der Flaschenzug-Spannvorrichtung	

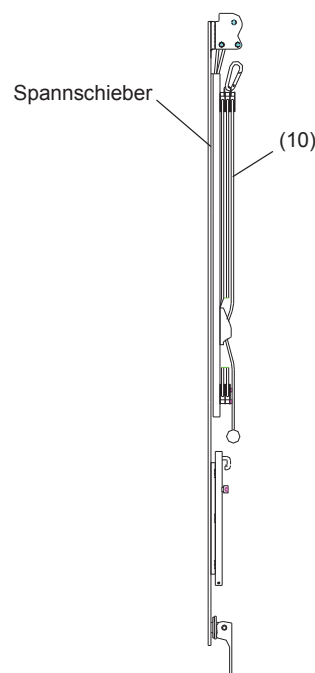



## 11. Zubehör

- **Abdeckungen** für Variante 2A und 2B für Switch-System zum Aufdübeln, Art.Nr. 50852
- **Bodenplatten-Umrandung** für Variante 2A für Switch-System zum Aufdübeln, Art.Nr. 50852
- **Bodenplatten-Umrandung** für Variante 2B für Switc -System zum freien Aufstellen, Art.Nr. 50795
- **Beachvolleyball-Wettspielnetz**  
Ausführung gemäß FIVB, mit Kevlarspannseil und je 2 Spannseilen aus Isi-Link-Schnur, Länge: 8,50 m, Art.Nr. 50739

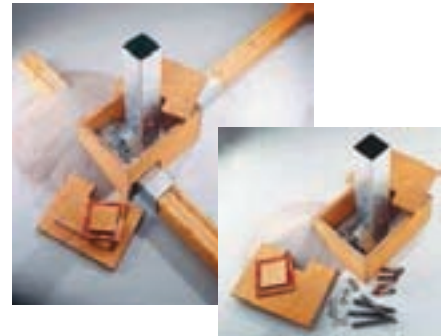

## 12. Technische Daten

### Spielpfosten

Profil: 91 x 91 mm

Höhe: ca. 300 cm

### Bodenhülsen:

Bodenhülse zum Aufdübeln  
BEACH-Bodenhülse abnehmbar  
BEACH-Bodenplatte zum Aufdübeln  
CITY-BEACH-Bodenhülse

Einstecktiefe: ca.40 cm

Einstecktiefe: ca.40 cm

Maße: 22x22cm

Einstecktiefe: ca.35cm

Gesamthöhe: ca.50cm

Gesamt höhe: ca.10 cm

BEACH-Bodenplatte mit T-Fuß

### Balken-Set, 4 teilig

Profil: 9x9 cm

2 Balken mit 295 cm Länge

2 Balken mit 145 cm Länge