

Montageanleitung Mounting instruction

Einbauwanne 2000, 2001, 2010
Foundation tray 2000, 2001, 2010

Hinweis!



Bevor Sie zusammenbauen, prüfen Sie die Sendung auf Vollständigkeit und Unversehrtheit. Reklamationen sind aus versicherungstechnischen Gründen nur innerhalb von 24 h ab Lieferzeitpunkt möglich.

Note!

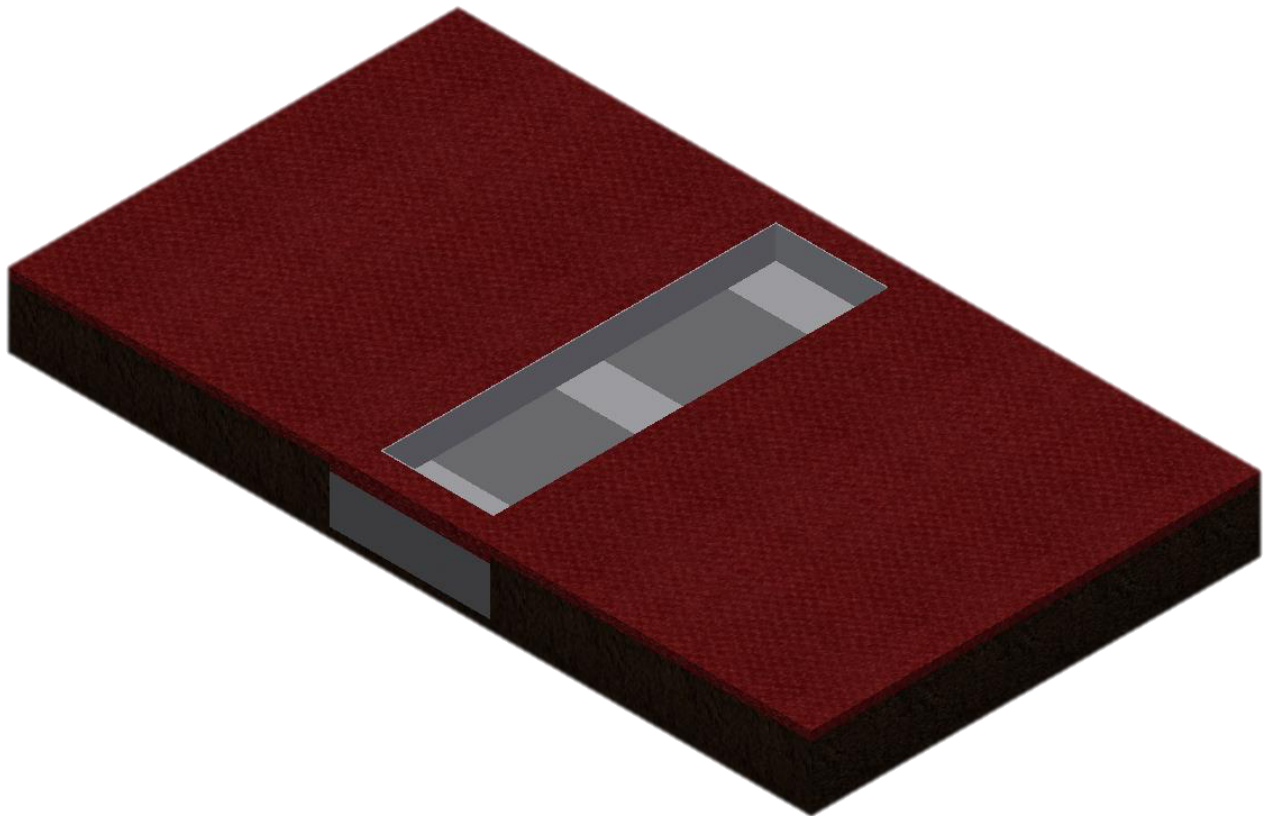
Before assembly you must verify all parts are present and undamaged. For warranty purposes, you must notify your retailer within 24 hours if parts are missing or damaged.

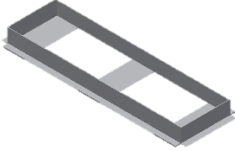
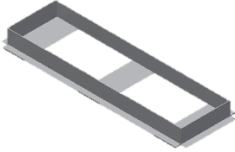
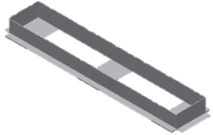

Zubehör für 1:
Accessories for 1:

Pos.Nr. Pos.No.	Teil Part	Stck. Pcs.	Bezeichnung Description	Artikel-Nr. Item-No.	Anmerkung Comment
1		1	Einbauwanne 122x34x10cm Foundation tray 122x34x10cm	L02000	Je nach Bestellung Depending on the order
			Einbauwanne 122x30x10cm Foundation tray 122x30x10cm	L02001	
			Einbauwanne 122x20x10cm Foundation tray 122x20x10cm	L02010	
2		2	Positionsblech Position sheet		Größe passend zur Einbauwanne Size fits the foundation tray
3		1	Einbauanleitung für Weit- und Dreisprung Installation instruction for Long- and Triple Jump		
4					

**Benötigte Hilfsmittel:
Required tool:**

Pos.Nr. Pos.No.	Bezeichnung Description		Anmerkung Comment
1	Beton C20/25 nach Fundamentgröße Concrete C20/25 at foundation size		
2	Sicherheitshandschuh Safety gloves		Schnittgefahr an den Profilen Danger of cutting on the profile
3	Sicherheitsschuhe Safety shoes		

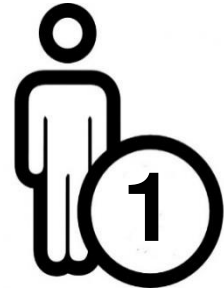

Arbeitsschritte zur Montage

Working steps to assembly

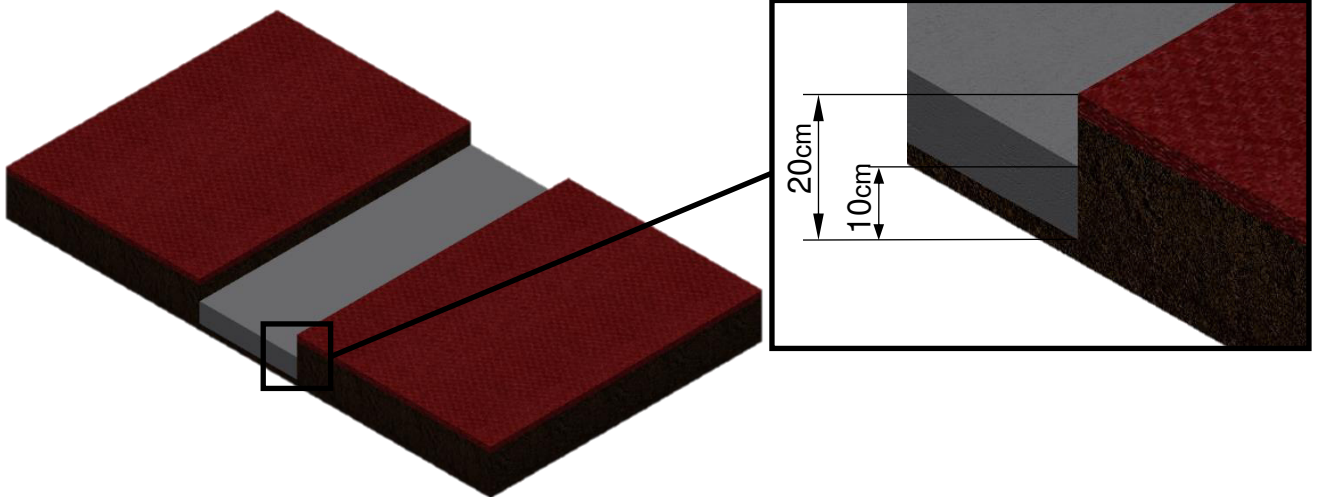

1. In einem 20cm tiefen Aushub, 10cm hoch Beton C20/25 einfüllen. Beim Gießen der Fundamente Drainage zur Entwässerung der Einbauwanne einbauen! z.B. ein Stück Rohr!

Hinweis: Die Fundamentgröße der Einbauanleitung Weit- und Dreisprung entnehmen.

2. Die Positionsbleche in die Einbauwanne einlegen. (Dienen als Stabilisierung)

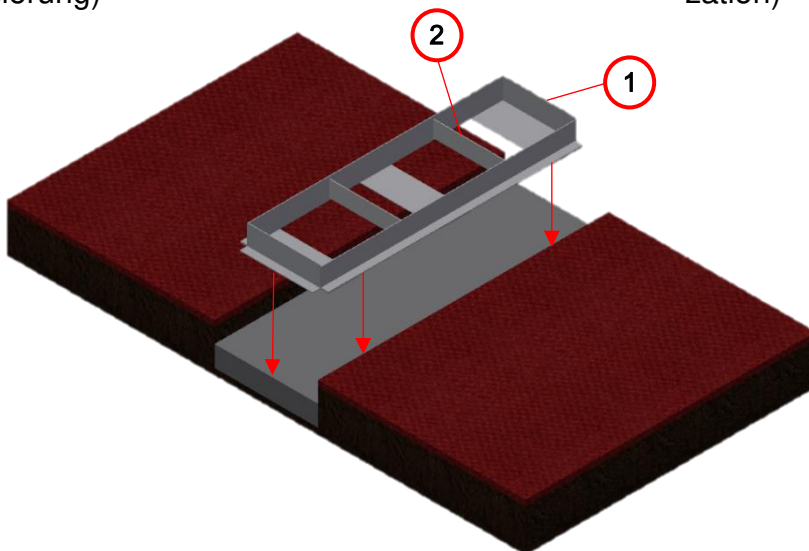

1. In a 20cm deep hole, fill 10cm high concrete C20/25. When pouring the foundations, install the drainage for dewatering the foundation tray! For example. A piece of pipe!

Note: The foundation size of the installation instruction Long- and Triple Jump

2. Insert the position metal sheet in the foundation tray. (Serving as a stabilization)

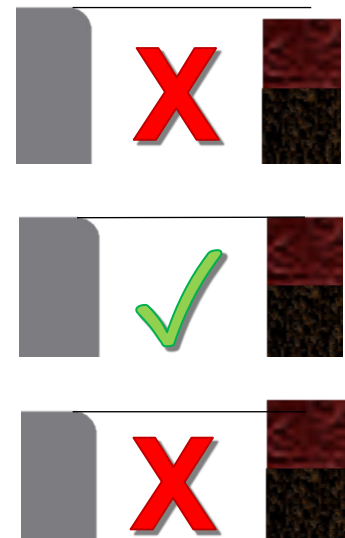

3. Bevor der Beton komplett ausgehärtet ist (der Beton sollte eine dickflüssige Masse haben) die Einbauwanne auf Beton legen und nach der Einbauanleitung ausrichten. Hierbei muss die obere Kante der Einbauwanne eben zur Laufbahnoberfläche liegen.

3. Before the concrete is fully cured (the concrete should have a thick liquid mass), place the foundation tray on concrete and align it according to the installation instructions. In this case, the upper edge of the foundation tray must be level with the running surface.

Hinweis: Wenn die Einbauwanne in den Beton gedrückt werden muss, darf kein Beton innerhalb der Einbauwanne hochkommen. Hier gilt, dass die Bodenbleche innen sichtbar bleiben.

Note: If the foundation tray has to be pressed into the concrete, no concrete inside the foundation tray may be pushed up. Here, the sheets remain visible on the inside.

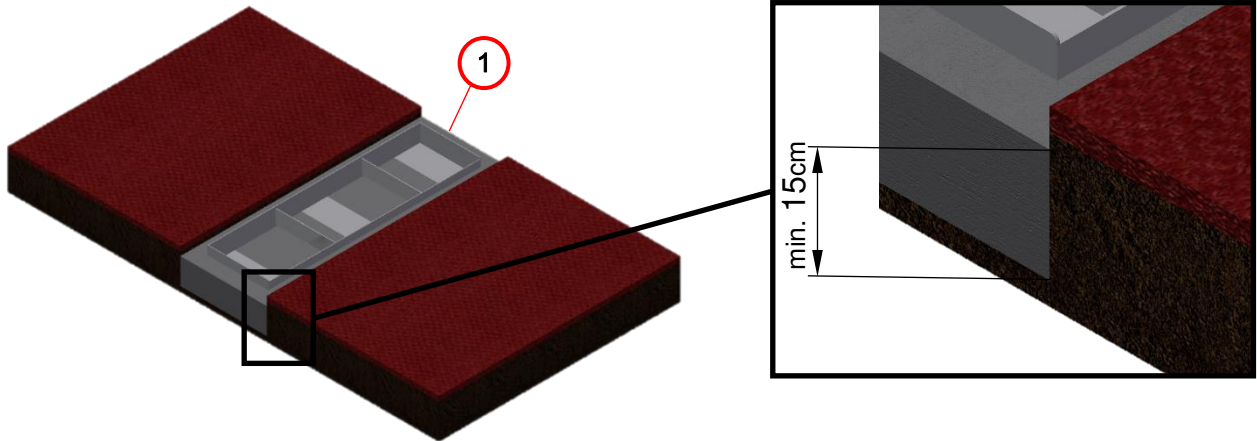

4. Nachdem die Einbauwanne ausgerichtet ist, außen um die Einbauwanne noch min. 5cm hoch Beton auffüllen.

4. After the foundation tray is aligned, add min. 5cm high of concrete to the outside of the foundation tray.



5. Den Beton aushärten lassen und mit Belag, der umgebenden Fläche auffüllen. Danach die Positionsbleche entfernen.

5. Allow the concrete to setting and fill with the surrounding surface. After that remove the position sheets.

Wartungshinweise

Maintenance instructions

- Regelmäßige Kontrolle auf Schäden und Bruchstellen.
- Regelmäßiges säubern der Einbauwanne, damit ein leichtes herausnehmen des Balken gewährleistet wird
- Es darf kein Wasser in der Einbauwanne stehen, um den Balken vor Frost zu schützen

- Regular checks on damage and breaking points
- Regular checks clean the foundation tray, so as to ensure easy removal of the take-off board
- There must be no water in the foundation tray to protect the board from frost

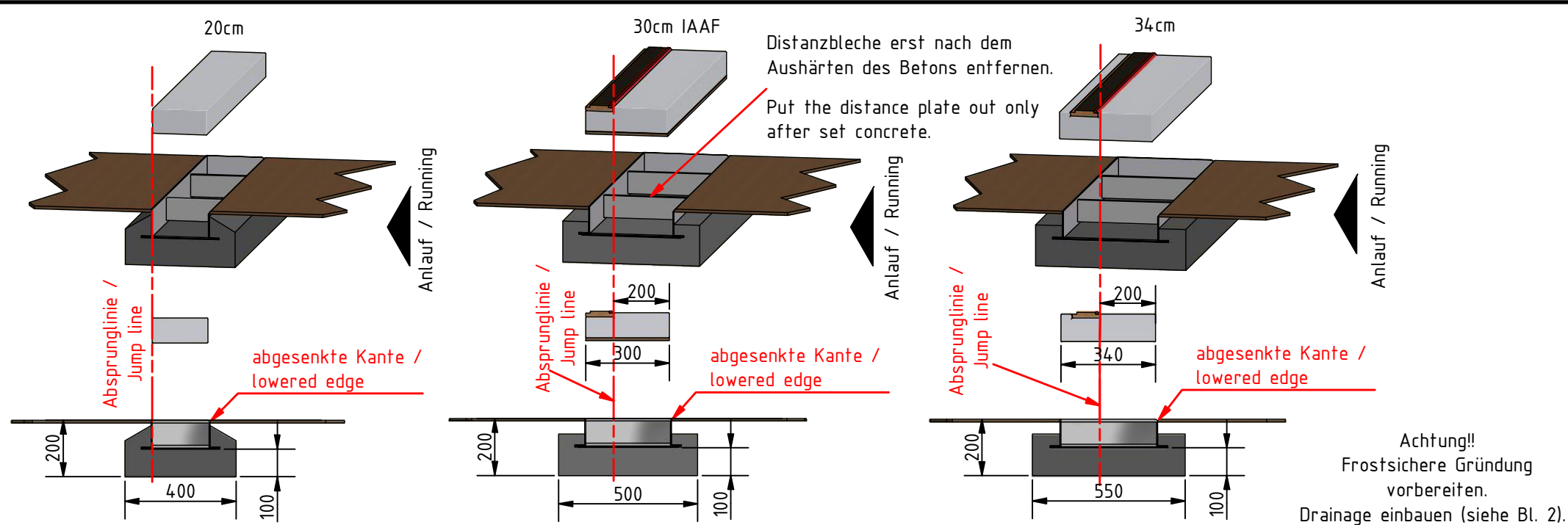

Achtung!!
 Frostsichere Gründung vorbereiten.
 Drainage einbauen (siehe Bl. 2).
 Beton C20/25 verwenden.

Attention!!
 Prepare the frost free bed.
 Install a drainage (see page 2).
 Use concrete C20/25.

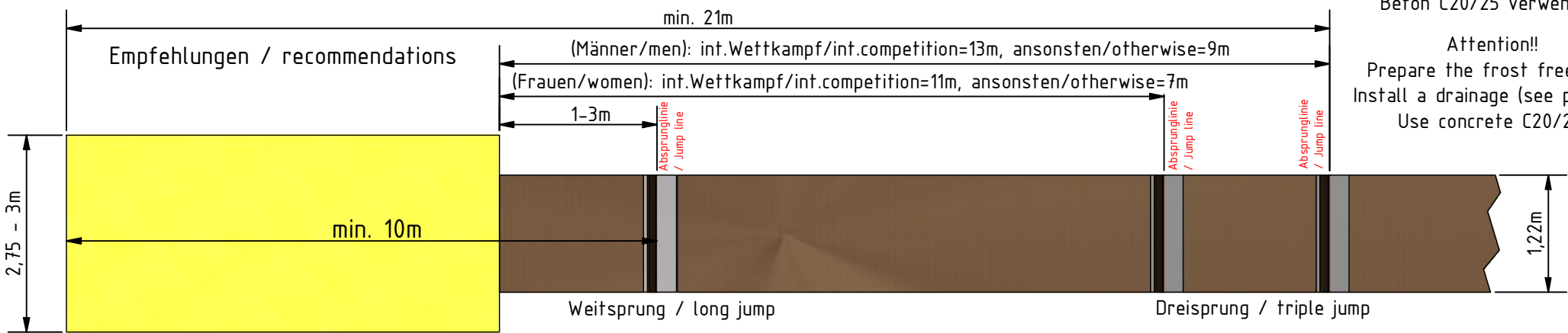

Fundamente siehe Blatt 2!!
 Foundation see page 2!!

Maßstab: Maßangaben in: mm	Gezeichnet	Datum	Name	Einbauwanne für Weit- und Dreisprung	Foundation tray for Long- and Triple Jump
	Kontrolliert	13.11.2009	M.Ludwig		
Werkstoff:	Kontrolliert			Art.-Nr. : 2000, 2001, 2010	
Gewicht: -	Aktualisiert			Einbauanleitung	Mounting Instruction
					A4

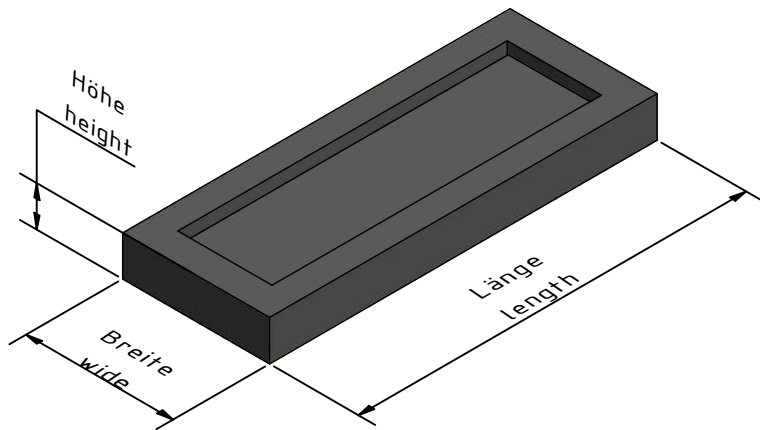
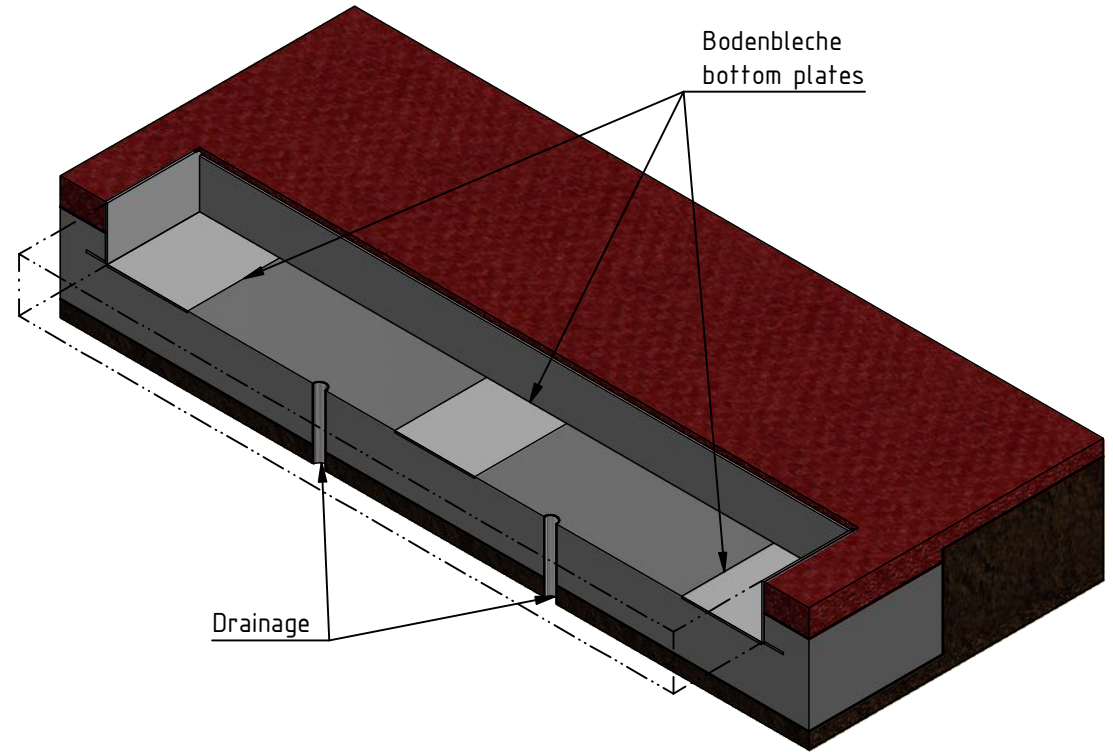

Drainage (z.B. durch zwei Rohre) mittig im Fundament platzieren.

Drainage (e.g. through two pipes) in the middle of foundation.

Die Drainage schließt bündig mit den Bodenblechen der Einbauwanne ab!

The drainage must not be placed over the bottom plates of the foundation tray!

Fundamentgröße / foundation size

Einbauwanne foundation tray	LxBxH LxWxD
122x20x10mm	1450x400x150mm
122x30x10mm	1450x500x150mm
122x34x10mm	1450x550x150mm

Maßstab: Maßangaben in: mm	Gezeichnet	Datum	Name	Einbauwanne für Weit- und Dreisprung	Foundation tray for Long- and Triple Jump	
Werkstoff:	Kontrolliert	13.11.2009	M.Ludwig			
Gewicht: -	Aktualisiert					
				Art.-Nr. : 2000, 2001, 2010		
				Einbauanleitung	Mounting Instruction	A4